



CITROËN C5 AIRCROSS CITROËN C5 AIRCROSS HYBRID

CARACTÉRISTIQUES TECHNIQUES
ET ÉQUIPEMENTS

VERSIONS	PureTech 130 S&S BVM6	PureTech 130 S&S EAT8	PureTech 180 S&S EAT8	Hybrid 225 e-EAT8	BlueHDi 130 S&S BVM6	BlueHDi 130 S&S EAT8
	Live Feel Business# C-Series*	Feel Shine Shine Pack Business# C-Series*	Shine Shine Pack	Hybrid Feel Hybrid Shine Hybrid Shine Pack Hybrid Business# C-Series*	Live Feel Shine Business# C-Series*	Feel Shine Shine Pack Business# C-Series*
MOTEUR THERMIQUE						
Puissance administrative (CV)	7	7	10	10	7	7
Type	Turbo Essence Injection directe haute pression 12 soupapes		Turbo Essence Injection directe haute pression 16 soupapes		Turbo Diesel Injection directe haute pression 16 soupapes	
Nombre de cylindres	3	3	4	4	4	4
Cylindrée (cm ³)	1199	1199	1598	1598	1499	
Puissance maxi en kW CEE (ch CEE) à tr/min	96 (131) / 5 500	96 (131) / 5 500	133 (181) / 5 500	133 (181) / 6 000	96 (131) / 3750	96 (131) / 3750
Couple maxi en Nm CEE à tr/min	230 / 1750	230 / 1750	250 / 1650	300 / 3 000	300 / 1750	300 / 1750
Normes de dépollution	Euro 6.d					
Système Stop & Start	Série					
MOTEUR ELECTRIQUE						
Moteur électrique (intégré à la boîte e-EAT8)				1 à l'avant		
Puissance maxi en kW CEE (ch CEE) à tr/mn				81(110) à 2 500		
Couple maxi en Nm CEE à tr/min				320 Nm entre 500 et 2 500 tr/min		
Batterie Haute Tension				Li-Ion		
Capacité batterie (kWh) / Puissance batterie (kW)				13,2 / 90		
Autonomie électrique NEDC / WLTP (km)				64 / 55		
Temps de charge de 0 à 100% sur prise prise standard (8A)				7h25		
Temps de charge de 0 à 100% sur prise renforcée (14A) type Green' Up™. Nécessite d'avoir le câble type T2/EF				4h15		
Temps de charge de 0 à 100% sur dispositif de type Wallbox (16A)				3h50		
Temps de charge de 0 à 100% sur dispositif de type Wallbox (32A). Nécessite d'avoir le chargeur embarqué 7,4 kW.				2h00		
Chargeur embarqué (kW)				3,7 kW de série / 7,4 kW en option		
PERFORMANCE MOTORISATION HYBRIDE						
Puissance maximum cumulée (kW CEE/ch CEE)				165/225		
Couple maximum cumulé (Nm CEE)				360		
TRANSMISSION						
Boîte de vitesses	Manuelle	Automatique	Automatique	Automatique	Manuelle	Automatique
Nombre de rapports	6	8	8	8	6	8
LIAISON AU SOL - FREINS - PNEUMATIQUES - DIRECTION						
Liaison au sol	Pseudo McPherson (AV) / Traverse déformable (AR)			Pseudo McPherson (AV) / Multibras (AR)	Pseudo McPherson (AV) / Traverse déformable (AR)	
Suspensions	Butées Hydrauliques Progressives®					
Freins avant / arrière	Disques ventilés / disques					
Pneumatiques	215/65 R17 (uniquement disponible en finition Live), 225/55 R18, 205/55 R19					
Diamètre de braquage entre trottoirs (m)	10,7					
Garde au sol (mm)	230					

VERSIONS	PureTech 130 S&S BVM6	PureTech 130 S&S EAT8	PureTech 180 S&S EAT8	Hybrid 225 e-EAT8	BlueHDi 130 S&S BVM6	BlueHDi 130 S&S EAT8
	Live Feel Business# C-Series*	Feel Shine Shine Pack Business# C-Series*	Shine Shine Pack	Hybrid Feel Hybrid Shine Hybrid Shine Pack Hybrid Business# C-Series*	Live Feel Shine Business# C-Series*	Feel Shine Shine Pack Business# C-Series*
VOLUMES (en litres VDA)						
Volume du coffre sous tablette et rang 2 reculé / avancé	580 / 720		460 / 600		580 / 720	
Volume du coffre au pavillon avec banquette arrière rabattue	1 630		1 510		1 630	
DIMENSIONS INTÉRIEURES (en mm)						
Largeur du coffre entre les passages de roues			1 053			
Longueur de coffre au niveau du plancher			999			
Longueur de coffre assise du rang 2 rabattue et siège passager avancé au maximum			1 907			
Hauteur sous tablette en version plancher haut / bas	474 / 583		474		474 / 583	
MASSES (en kg)						
Masse à vide mini CEE ⁽¹⁾	1 405	1 420	1 420	1 760	1 420	1 489
Charge utile ⁽²⁾	535	540	570	540	580	541
Masse totale admissible en charge CEE (MTAC)	1 940	1 960	1 990	2 300	2 000	2 030
Masse maxi remorquable :						
- remorque non freinée	740	740	750	750	750	750
- remorque freinée sans report de charge (dans la limite de la MTRA)	1 350	1 300	1 500	1 300	1 450	1 250
Masse totale roulant autorisée (MTRA)	3 290	3 260	3 490	3 600	3 450	3 280
PERFORMANCES (conducteur seul)						
Vitesse maxi en km/h (en mode ZEV)	195	188	219	225 (135)	189	189
1000 m départ arrêté en secondes	31,9	31,7	29,1	28,4	32,1	32,3
0 à 100 km/h en secondes	10,5	10,3	8,2	8,7	10,4	10,6
CONSOMMATIONS ET ÉMISSIONS (WLTP)⁽³⁾						
Vitesse basse (l/100 km)	6,9 - 7,1	8,0 - 8,1	8,4 - 8,5	8,8 - 8,9	5,1 - 5,2	5,9 - 6,1
Vitesse moyenne (l/100 km)	5,9 - 6,0	6,4 - 6,5	6,7 - 6,8	6,3 - 6,4	4,7 - 4,8	5,1 - 5,2
Vitesse élevée (l/100 km)	5,3 - 5,4	5,5 - 5,6	5,8 - 6,0	6,1 - 6,2	4,4 - 4,5	4,6 - 4,7
Vitesse très élevée (l/100 km)	6,6 - 6,6	6,8 - 7,1	7,1 - 7,3	7,7 - 7,8	5,6 - 5,7	5,7 - 5,9
Cycle combiné (l/100 km)	6,1 - 6,2	6,5 - 6,7	6,8 - 6,9	1,4 - 1,4	4,9 - 5,1	5,3 - 5,4
Emissions de CO ₂ (g/km) - cycle combiné	139 - 140	146 - 151	153 - 157	31 - 33	130 - 133	138 - 142
CARBURANT ET AdBlue® (capacités en litres)						
Sans plomb 95 et 98 RON	53		43			
Gazole					53	
AdBlue®					17	

Réserve aux sociétés * Série Spéciale

(1) Sans conducteur. Les masses peuvent augmenter en fonction des équipements.

(2) Différence entre MTAC et la masse à vide mini CEE

(3) Cycle mini - maxi, en fonction des équipements.

VERSIONS	LIVE	FEEL	SHINE	SHINE PACK	BUSINESS#
SÉCURITÉ					
ABS avec REF (Répartiteur Électronique de Freinage) et AFU (Aide au Freinage d'Urgence)	●	●	●	●	●
Active Safety Brake (fonctionne de 10 à 85 km/h et détecte les piétons)	●	●			●
Active Safety Brake + (fonctionne à l'aide d'un Radar de 10 à 135 km/h, même de nuit et détecte les cyclistes)			●	●	●
Aide au démarrage en pente	●	●	●	●	●
Airbags frontaux avant, latéraux avant et rideaux	●	●	●	●	●
Alerte active de Franchissement Involontaire de Ligne	●	●	●	●	●
Alerte Attention Conducteur		Voir Packs	●	●	Voir Packs
Alerte Risque Collision	●	●	●	●	●
Allumage des feux de détresse en cas de forte décélération	●	●	●	●	●
Clignotants avant à LED			●	●	
Coffee Break Alert	●	●	●	●	●
Commutation automatique des feux de route		Voir Packs	●	●	Voir Packs
Détection de sous-gonflage	●	●	●	●	●
ESP (contrôle dynamique de stabilité)	●	●	●	●	●
Feux arrière 3D à LED	●	●	●	●	●
Feux diurnes à LED	●	●	●	●	●
Fixations Isofix sur les sièges passager avant et latéraux arrière	●	●	●	●	●
Frein de stationnement électrique automatique	●	●	●	●	●
Highway Driver Assist sur EAT8 (système autonome de niveau 2)			Voir Packs	●	
Kit de dépannage provisoire de pneumatiques	●	●	●	●	●
Projecteurs antibrouillard avec éclairage statique d'intersection		○ / Voir Packs	●	●	●
Projecteurs Full LED			●	●	
Projecteurs LED	●	●			●
Reconnaissance des panneaux de vitesse et recommandation	●	●	●	●	●
Reconnaissance étendue des panneaux et recommandation de vitesse		Voir Packs	●	●	Voir Packs
Régulateur de vitesse adaptatif avec baisse de la vitesse jusqu'à 30 km/h sur BVM6		Voir Packs	●	●	Voir Packs
Régulateur de vitesse adaptatif avec fonction Stop & Go sur EAT8		Voir Packs	●	●	Voir Packs
Régulateur - limiteur de vitesse	●	●	●	●	●
Sécurité enfants mécanique	●	●	●	●	●
Système de surveillance d'angle mort	Voir Pack	Voir Packs	●	●	●
Témoin de non-bouclage de ceinture conducteur et passagers	●	●	●	●	●
CONFORT ET FONCTIONNALITÉS					
3 sièges arrière indépendants, coulissants, inclinables et escamotables	●	●	●	●	●
Accès et démarrage mains libres (1)		○	●	●	○
Accoudoir central moussé à ouverture papillon et réfrigéré	●	●	●	●	●

VERSIONS	LIVE	FEEL	SHINE	SHINE PACK	BUSINESS#
CONFORT ET FONCTIONNALITÉS (suite)					
Aérateurs pour le rang 2	●	●	●	●	●
Aide au stationnement arrière	Voir Packs	●	●	●	●
Aide au stationnement avant	Voir Packs	○ / Voir Packs	●	●	●
Aide au stationnement avant + Caméra de recul avec Top Rear Vision (2)		○	●	●	●
Allumage automatique des feux de croisement	●	●	●	●	●
Attelage col de cygne (démontable sans outils)		○	○	○	○
Caméra de recul avec Top Rear Vision		○ / Voir Packs	●	●	●
Clignotants impulsionnels	●	●	●	●	●
Climatisation	●				
Climatisation automatique bizona		●	●	●	●
Combiné numérique 12,3" personnalisable		●	●	●	●
Condamnation centralisée avec PLIP	●	●	●	●	●
Direction à assistance électrique	●	●	●	●	●
Eclairage d'accueil et d'accompagnement	●	●	●	●	●
Essuie-vitre avant automatique Magic Wash®	●	●	●	●	●
Grip Control avec Hill Assist Descent avec pneumatiques 3PMSF			Voir Packs		Voir Packs
Hayon mains libres			○	●	
Lève-vitres avant et arrière électriques et séquentiels	●	●	●	●	●
Plafonnier avant avec lecteurs de cartes	●	●	●	●	●
Prise 12V sur la console centrale et dans le coffre	●	●	●	●	●
Recharge sans fil pour smartphone				●	
Rétroviseur intérieur électrochrome		○	●	●	●
Rétroviseurs extérieurs électriques et dégivrants	●	●	●	●	●
Rétroviseurs extérieurs rabattables électriquement	Voir Packs	Voir Packs	●	●	●
Siège conducteur avec réglage lombaire		●	●	●	●
Siège conducteur électrique (8 voies)			Voir Packs	●	
Sièges Advanced Comfort		●	●	●	●
Sièges avant chauffants			Voir Packs	●	
Sièges conducteur et passager réglables en hauteur	●	●	●	●	●
Surtapis avant et arrière			●	●	
Suspensions avec Butées Hydrauliques Progressives®	●	●	●	●	●
Toit ouvrant vitré panoramique avec occulteur électrique			Voir Packs	Voir Packs	
Vitres latérales avant feuilletées acoustiques			●	●	
Volant à commandes intégrées en croûte de cuir	●	●	●	●	●
Volant réglable en hauteur et en profondeur	●	●	●	●	●

VERSIONS	LIVE	FEEL	SHINE	SHINE PACK	BUSINESS#
SYSTÈME AUDIO ET TÉLÉMATIQUE					
Citroën Connect Box avec Pack SOS et assistance inclus		○	●	●	●
Citroën Connect Nav sur tablette tactile 8" (3)		○	●	●	●
Citroën Connect Radio numérique (DAB) sur tablette tactile 8"	●	●	●	●	●
ConnectedCAM Citroën®		○	○	○	○
Kit mains libres Bluetooth et 2 prises USB	●	●	●	●	●
Mirror Screen	●	●	●	●	●
Système audio MP3 6 HP	●	●	●	●	●
STYLE					
Barres de toit bi-ton Silver			●	●	
Calandre supérieure Noir Brillant			●	●	
Coques de rétroviseurs couleur caisse	●	●	●	●	●
Élargisseurs d'aile et bas de caisse Noir Mat	●	●	●	●	●
Enjoliveurs de contour de vitres latérales chromés	●	●	●	●	●
Enjoliveurs de montant central Noir Brillant	●	●	●	●	●
Inserts colorés Silver Anodisé sur Airbump® et bouclier avant	●	●	●	●	●
Pare-chocs arrière avec double canule chromée		●	●	●	●
Pédalier et repose-pied aluminium			●	●	
Poignées de portes extérieures couleur caisse	●	●	●	●	●
Seuils de portes avant Inox			●	●	
Toit bi-ton Noir Perla Nera (4)		○	○ / Pack	○ / Pack	
Vitres et lunette arrière surteintées		○	●	●	○
ENJOLIVEURS ET JANTES					
Jantes alliage 17" ELLIPSE (215/65R17) Pneumatiques Classe A	●				
Jantes alliage 18" SWIRL (225/55R18) Pneumatiques Classe A		●			●
Jantes alliage 18" SWIRL (225/55R18) Pneumatiques 3PMSF					Pack
Jantes alliage 18" SWIRL Diamantées bi-ton (225/55R18) Pneumatiques Classe A			●		
Jantes alliage 18" SWIRL Diamantées bi-ton (225/55R18) Pneumatiques 3PMSF			Pack		
Jantes alliage 19" ART Black (205/55R19) Pneumatiques Classe A			○ / Pack	●	
Jantes alliage 19" ART Diamantées bi-ton (205/55R19) Pneumatiques Classe A			○	●	

JANTES ALLIAGE 17"	JANTES ALLIAGE 18"	JANTES ALLIAGE 18"	JANTES ALLIAGE 19"	JANTES ALLIAGE 19"
ELLIPSE	SWIRL	SWIRL DIAMANTEES BI-TON	ART BLACK	ART DIAMANTEES BI-TON
				

VERSIONS	LIVE	FEEL	SHINE	SHINE PACK	BUSINESS#
PACKS					
Pack Confort • Sièges avant chauffants • Siège conducteur électrique (8 voies)			○	●	
Pack Drive Assist • Aide stationnement avant (série sur Business) • Alerte Attention Conducteur • Alerte Risque Collision • Commutation automatique des feux de route • Pack Safety + (série sur Business) • Projecteurs antibrouillard • Reconnaissance étendue des panneaux et recommandation de vitesse • Régulateur de vitesse adaptatif avec baisse de la vitesse jusqu'à 30 km/h sur BVM6 • Régulateur de vitesse adaptatif avec fonction Stop & Go sur EAT8		○	●	●	○
Pack Drive Assist + (sur EAT8 uniquement) : • Highway Driver Assist • Pack Drive Assist			○	●	
Pack Grip Control : • Grip Control • Jantes alliage 18" SWIRL avec pneumatiques 3PMSF			●		●
Pack Park Assist • Park Assist • Vision 360			○	○	
Pack Safety • Active Safety Brake (fonctionne de 10 à 85 km/h et détecte les piétons) • Alerte Active de Franchissement Involontaire de Ligne • Alerte Risque Collision • Coffee Break Alert • Reconnaissance des panneaux de vitesse et recommandation • Régulateur-limiteur de vitesse	●	●	●	●	●
Pack Safety + • Pack Safety (série sur Live et Feel) • Active Safety Brake + (fonctionne à l'aide d'un Radar de 10 à 135 km/h, même de nuit et détecte les cyclistes) • Aide au stationnement arrière (série sur Feel) • Aide au stationnement avant • Projecteurs antibrouillard avec éclairage statique d'intersection (série sur Feel) • Rétroviseurs extérieurs rabattables électriquement • Système de surveillance d'angle mort (série sur Shine et Business)	○	○	●	●	●
Pack Style Black (4) : • Jantes alliage 19" ART Black • Toit bi-ton Noir Perla Nera			○		

● Série ○ Option # Réservée aux sociétés

- (1) Comprend l'Aide stationnement avant, la Caméra de recul avec Top Rear Vision, les Projecteurs antibrouillard avec éclairage statique d'intersection et les Rétroviseurs extérieurs rabattables électriquement.
- (2) Comprend les Projecteurs antibrouillard avec éclairage statique d'intersection. Incompatible avec l'Accès et démarrage mains libres.
- (3) Comprend le système de navigation TomTom, la reconnaissance vocale et durant 3 ans les services Connect Nav (inclut les services "Zones de danger", "Info Trafic", "Stations-service", "Parkings", "Météo" et "Recherche locale").
- (4) Disponible uniquement avec les teintes Blanc Nacré, Bleu Tijuca, Gris Acier, Gris Platiniüm et Rouge Volcano. Comprend les coques de rétroviseurs extérieurs Noir Perla Nera.

VERSIONS	HYBRID FEEL	HYBRID SHINE	HYBRID SHINE PACK	HYBRID BUSINESS#
SÉCURITÉ				
ABS avec REF (Répartiteur Electronique de Freinage) et AFU (Aide au Freinage d'Urgence)	●	●	●	●
Active Safety Brake + (fonctionne à l'aide d'un Radar de 10 à 135 km/h, même de nuit et détecte les cyclistes)	●	●	●	●
Aide au démarrage en pente	●	●	●	●
Airbags frontaux, latéraux avant et rideaux	●	●	●	●
Alerte active de Franchissement Involontaire de Ligne	●	●	●	●
Alerte Attention Conducteur	Voir Packs	●	●	
Alerte Risque Collision	●	●	●	●
Allumage des feux de détresse en cas de forte décélération	●	●	●	●
Clignotants avant à LED		●	●	
Coffee Break Alert	●	●	●	●
Commutation automatique des feux de route	Voir Packs	●	●	Voir Packs
Détection de sous-gonflage	●	●	●	●
ESP (contrôle dynamique de stabilité)	●	●	●	●
Feux arrière 3D à LED	●	●	●	●
Feux diurnes à LED	●	●	●	●
Fixations Isofix sur les sièges passager avant et latéraux arrière	●	●	●	●
Frein de stationnement électrique automatique	●	●	●	●
Highway Driver Assist sur EAT8 (système autonome de niveau 2)		Voir Packs	●	
Kit de dépannage provisoire de pneumatiques	●	●	●	●
Projecteurs antibrouillard avec éclairage statique d'intersection	●	●	●	●
Projecteurs Full LED		●	●	
Projecteurs LED	●			●
Reconnaissance des panneaux de vitesse et recommandation	●	●	●	●
Reconnaissance étendue des panneaux et recommandation de vitesse	Voir Packs	●	●	Voir Packs
Régulateur de vitesse adaptatif avec baisse de la vitesse jusqu'à 30 km/h sur BVM6	Voir Packs	●	●	Voir Packs
Régulateur de vitesse adaptatif avec fonction Stop & Go sur EAT8	Voir Packs	●	●	Voir Packs
Régulateur - limiteur de vitesse	●	●	●	●
Sécurité enfants mécanique	●	●	●	●
Système de surveillance d'angle mort	●	●	●	●
Témoin de non-bouclage de ceinture conducteur et passagers	●	●	●	●
CONFORT ET FONCTIONNALITÉS				
3 sièges arrière indépendants, coulissants, inclinables et escamotables	●	●	●	●
Accès et démarrage mains libres	●	●	●	●
Accoudoir central moussé à ouverture papillon et réfrigéré	●	●	●	●
Aérateurs pour le rang 2	●	●	●	●

VERSIONS	HYBRID FEEL	HYBRID SHINE	HYBRID SHINE PACK	HYBRID BUSINESS#
CONFORT ET FONCTIONNALITÉS (suite)				
Aide au stationnement arrière	●	●	●	●
Aide au stationnement avant	●	●	●	●
Allumage automatique des feux de croisement	●	●	●	●
Attelage col de cygne (démontable sans outils)	○	○	○	○
Caméra de recul avec Top Rear Vision	●	●	●	●
Câble électrique mode 2, prise de charge T2/EF	●	●	●	●
Câble électrique mode 2, prise de charge T2/EF type Green'Up™ (1)	○	○	○	○
Chargeur embarqué 3,7kW	●	●	●	●
Chargeur embarqué 7,4kW	○	○	○	○
Clignotants impulsionnels	●	●	●	●
Climatisation automatique bizona	●	●	●	●
Combiné numérique 12,3'' personnalisable	●	●	●	●
Condamnation centralisée avec PLIP	●	●	●	●
Direction à assistance électrique	●	●	●	●
Eclairage d'accueil et d'accompagnement	●	●	●	●
Essuie-vitre avant automatique Magic Wash®	●	●	●	●
Hayon mains libres		○	●	
Lève-vitres avant et arrière électriques et séquentiels	●	●	●	●
Plafonnier avant avec lecteurs de cartes	●	●	●	●
Prises 12V sur la console centrale et dans le coffre	●	●	●	●
Recharge sans fil pour smartphone			●	
Rétroviseur intérieur électrochrome HYBRID avec LED "ZEV Mode"	●	●	●	●
Rétroviseurs extérieurs électriques et dégivrants	●	●	●	●
Rétroviseurs extérieurs rabattables électriquement	●	●	●	●
Siège conducteur avec réglage lombaire	●	●	●	●
Siège conducteur électrique (8 voies)		○	●	
Sièges Advanced Comfort	●	●	●	●
Sièges avant chauffants		Voir Packs	●	
Sièges conducteur et passager réglables en hauteur	●	●	●	●
Surtapis avant et arrière		●	●	
Suspensions avec Butées Hydrauliques Progressives®	●	●	●	●
Toit ouvrant vitré panoramique avec occulteur électrique		Voir Packs	Voir Packs	
Vitres latérales avant feuilletées acoustiques	●	●	●	●
Volant à commandes intégrées en croûte de cuir	●	●	●	●
Volant réglable en hauteur et profondeur	●	●	●	●

VERSIONS	HYBRID FEEL	HYBRID SHINE	HYBRID SHINE PACK	HYBRID BUSINESS#
SYSTÈME AUDIO ET TELEMATIQUE				
Citroën Connect Box avec Pack SOS et assistance inclus	●	●	●	●
Citroën Connect Nav sur tablette tactile 8" (2)	●	●	●	●
Citroën Connect Radio numérique (DAB) sur tablette tactile 8"	●	●	●	●
ConnectedCAM Citroën®	○	○	○	○
Kit mains libres Bluetooth et 2 prises USB	●	●	●	●
Mirror Screen	●	●	●	●
Système audio MP3 6 HP	●	●	●	●
STYLE				
Barres de toit bi-ton Silver		●	●	
Calandre supérieure Noir Brillant		●	●	
Coques de rétroviseurs couleur caisse	●	●	●	●
Elargisseurs d'aile et bas de caisse Noir Mat	●	●	●	●
Enjoliveurs de contour de vitres latérales chromés	●	●	●	●
Enjoliveurs de montant central Noir Brillant	●	●	●	●
Inserts colorés Silver Anodisé sur Airbump® et bouclier avant	●	●	●	●
Pare-chocs arrière avec double canule chromée	●	●	●	●
Pédalier et repose-pied aluminium		●	●	
Poignées de portes extérieures couleur caisse	●	●	●	●
Seuils de portes avant Inox		●	●	
Toit bi-ton Noir Perla Nera (3)	○	○ / Pack	●	
Vitres et lunette arrière surteintées	○	●	●	
ENJOLIVEURS ET JANTES				
Jantes alliage 18" SWIRL (225/55R18) Pneumatiques Classe A	●			●
Jantes alliage 18" SWIRL Diamantées bi-ton (225/55R18) Pneumatiques Classe A		●	○	
Jantes alliage 19" ART Black (205/55R19) Pneumatiques Classe A		○ / Pack	●	
Jantes alliage 19" ART Diamantées bi-ton (205/55R19) Pneumatiques Classe A		○	●	

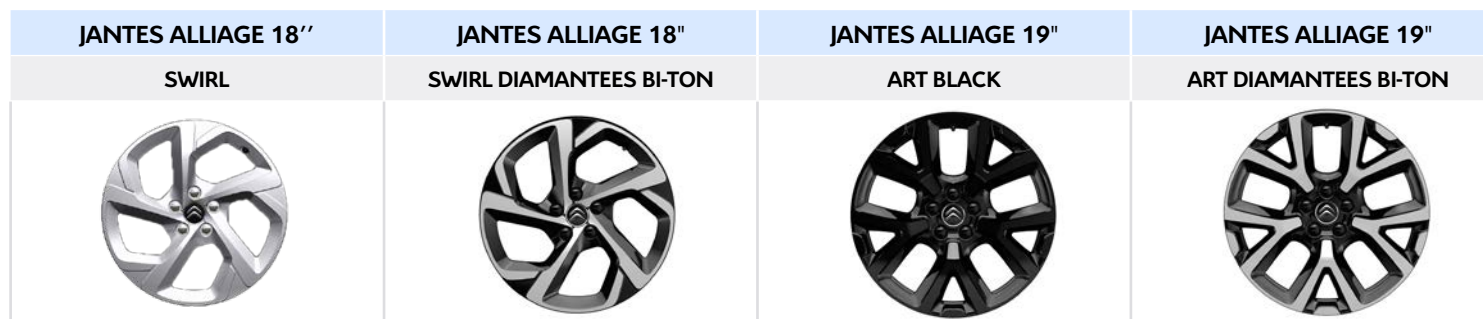

VERSIONS	HYBRID FEEL	HYBRID SHINE	HYBRID SHINE PACK	HYBRID BUSINESS#
PACKS				
Pack Confort • Siège conducteur électrique (8 voies) • Sièges avant chauffants		○	●	
Pack Drive Assist • Aide au Stationnement avant (série sur Hybrid Feel) • Alerte Attention Conducteur • Alerte Risque Collision • Commutation automatique des feux de route • Pack Safety + (série sur Hybrid Feel) • Projecteurs antibrouillard (série sur Hybrid Feel) • Reconnaissance étendue des panneaux et recommandation de vitesse • Régulateur de vitesse adaptatif avec baisse de la vitesse jusqu'à 30 km/h sur BVM6 • Régulateur de vitesse adaptatif avec fonction Stop & Go sur EAT8	○	●	●	○
Pack Drive Assist + (sur EAT8 uniquement) : • Highway Driver Assist • Pack Drive Assist		○	●	
Pack Park Assist • Park Assist • Vision 360		○	○	
Pack Safety • Active Safety Brake (fonctionne de 10 à 85 km/h et détecte les piétons) • Alerte active de Franchissement Involontaire de Ligne • Alerte Risque Collision • Coffee Break Alert • Reconnaissance des panneaux de vitesse et recommandation • Régulateur-limiteur de vitesse	●	●	●	●
Pack Safety + • Pack Safety • Active Safety Brake + (fonctionne à l'aide d'un Radar de 10 à 135 km/h, même de nuit et détecte les cyclistes) • Aide au stationnement arrière • Aide au stationnement avant • Projecteurs antibrouillard • Rétroviseurs extérieurs rabattables électriquement • Système de surveillance d'angle mort	●	●	●	●
Pack Style Black (3) : • Jantes alliage 19" ART Black • Toit bi-ton Noir Perla Nera		○		

● Série ○ Option # Réservée aux sociétés

(1) Entraîne la suppression du câble électrique mode 2, prise de charge T2/EF.

(2) Comprend le système de navigation TomTom, la reconnaissance vocale et durant 3 ans les services Connect Nav (inclut les services "Zones de danger", "Info Trafic", "Stations-service", "Parkings", "Météo" et "Recherche locale").

(3) Disponible uniquement avec les teintes Blanc Nacré, Bleu Tijuca, Gris Acier, Gris Platinioum et Rouge Volcano. Comprend les coques de rétroviseurs extérieurs Noir Perla Nera.











	AMBIANCE C-SERIES	AMBIANCE WILD GREY EVO	AMBIANCE URBAN BLACK	AMBIANCE METROPOLITAN GREY	AMBIANCE METROPOLITAN BEIGE	AMBIANCE HYPE BLACK
--	-------------------	------------------------	----------------------	----------------------------	-----------------------------	---------------------

	<ul style="list-style-type: none"> • Garnissage Tissu Stone Grey / Tissu effet Cuir Noir • Badgets C-Series (1) • Bandeau de planche de bord TEP Alba (2) • Bande en haut du dossier en Tissu Triton Rouge (3) • Confection Advanced Comfort • Coques de rétroviseurs Deep Red Anodisé • Inserts sur les Airbump®, sur les barres de toit, sur le bouclier avant et les enjoliveurs de projecteurs Deep Red Anodisé • Réglage lombaire conducteur 	<ul style="list-style-type: none"> • Garnissage Tissu Stone Grey / Tissu effet Cuir Noir • Confection Advanced Comfort • Réglage lombaire conducteur 	<ul style="list-style-type: none"> • Alcantara® Noir / Tissu effet cuir • Confection Advanced Comfort • Réglage lombaire conducteur • Surtapis avant et arrière 	<ul style="list-style-type: none"> • Cuir grainé Graphite / Tissu Graphite • Confection Advanced Comfort • Réglage lombaire conducteur • Surtapis avant et arrière 	<ul style="list-style-type: none"> • Cuir grainé Grey / Tissu Grey • Confection Advanced Comfort • Réglage lombaire conducteur • Surtapis avant et arrière 	<ul style="list-style-type: none"> • Cuir Nappa Black / Tissu effet Cuir Noir • Confection Advanced Comfort • Réglage électrique du siège conducteur (avec fonction mémorisation) • Réglage lombaire conducteur • Rétroviseurs extérieurs indexés à la marche arrière • Sièges avant chauffants • Surtapis avant et arrière
--	---	---	---	--	--	--

LIVE	●					
FEEL HYBRID FEEL BUSINESS# HYBRID BUSINESS#			●			
SHINE HYBRID SHINE				●	○	○
SHINE PACK HYBRID SHINE PACK				●	○	○
C-SERIES*		●				

● Série ○ Option # Réservee aux sociétés * Série spéciale.
 (1) Sur les portes avant. (2) Avec surpiqures Rouge Poudre. (3) Avec surpiqures Blanches.

TEINTES DE CAISSE		TEINTES DE TOIT	
		Monoton	Bi-ton Noir Perla
			
Blanc Banquise (O)		<input type="radio"/>	
Bleu Tijuca (M) ⁽¹⁾		<input type="radio"/>	<input type="radio"/>
Gris Acier (M)		<input type="radio"/>	<input type="radio"/>
Gris Platinium (M)		<input type="radio"/>	<input type="radio"/>
Blanc Nacré (N) ⁽¹⁾		<input type="radio"/>	<input type="radio"/>
Noir Perla Nera (N)		<input type="radio"/>	
Rouge Volcano (N) ⁽¹⁾		<input type="radio"/>	<input type="radio"/>

(M) Métallisée

(N) Nacrée

(O) Opaque

(1) Indisponible sur la finition Live.

	PACKS COLOR ⁽¹⁾				PACKS LOOK ⁽²⁾			
	Silver Anodisé	White Anodisé	Deep Red Anodisé ⁽³⁾	Blue Anodisé ⁽⁴⁾	Silver Anodisé	White Anodisé	Deep Red Anodisé ⁽³⁾	Blue Anodisé ⁽⁵⁾
LIVE	●							
FEEL / BUSINESS#	●	○	○					
HYBRID FEEL / HYBRID BUSINESS#	●	○	○	○				
SHINE / SHINE PACK					●	○	○	
HYBRID SHINE / HYBRID SHINE PACK					●	○	○	○

● Série ○ Option # Réservée aux sociétés

(1) Comprend les inserts sur les Airbump® et les inserts sur le bouclier avant et les Projecteurs antibrouillard avec éclairage statique d'intersection (sur les versions thermiques sur la finition Feel).

(2) Comprend les barres de toit, les clignotants avant à LED, les inserts sous barres de toit, les inserts sur les Airbump® et les inserts sur le bouclier avant.

(3) Indisponible avec les teintes Bleu Tijuca et Rouge Volcano.

(4) Indisponible avec les teintes Blanc Banquise, Bleu Tijuca et Rouge Volcano.

(5) Comprend les inserts sous barres de toit Silver Anodisé. Indisponible avec les teintes Blanc Banquise, Bleu Tijuca et Rouge Volcano.

DIMENSIONS

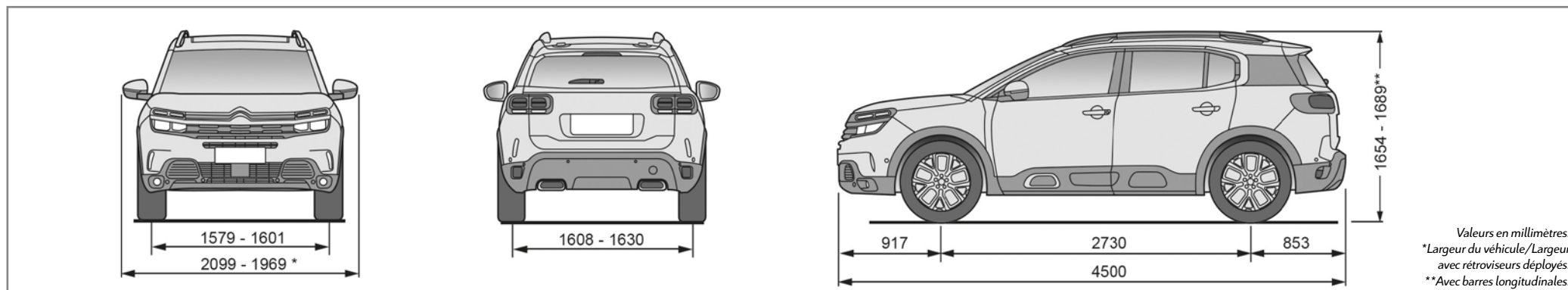

CITROËN préfère TOTAL

AUTOMOBILES CITROËN : Société Anonyme au capital de 159 000 000 euros – Siège social : 2-10, boulevard de l'Europe - 78300 Poissy - RCS 642 050 199. Ce document ne concerne que les véhicules commercialisés en UE. Les informations sur les modèles et leurs caractéristiques correspondent à une définition au moment de l'impression de ce document ; elles ne peuvent être considérées

comme contractuelles. Citroën se réserve le droit de modifier sans préavis les caractéristiques des modèles présentés, sans être tenu de mettre à jour ce document. AUTOMOBILES CITROËN atteste, par application des dispositions de la directive CEE n° 2000/53 CE du 18 septembre 2000 relative aux véhicules hors d'usage, qu'elle atteint les objectifs fixés par celle-ci et que des matières recyclées

sont utilisées dans la fabrication des produits qu'elle commercialise. La représentation des teintes est indicative, les techniques d'impression ne permettant pas une reproduction fidèle des couleurs. Les véhicules transformés par des carrossiers peuvent présenter des caractéristiques techniques, des performances, des consommations, des émissions de CO₂, et des équipements différents. Si, malgré le soin apporté à

la réalisation de ce catalogue, vous pensez qu'il comporte une erreur, n'hésitez pas à nous contacter. Pour tout renseignement, téléphonez à Citroën Information Clientèle au 01 58 79 18 18 ou connectez-vous : www.citroen.fr - Pour toute information sur le Service Citroën, contactez l'un des Points de Vente de notre Réseau en France. Citroën Assistance : 0 800 05 24 24 (appel gratuit).



POUR DÉCOUVRIR LA GAMME CITROËN

Connectez-vous sur www.citroen.fr, depuis votre mobile sur <http://m.citroen.fr> ou téléchargez gratuitement l'application.

